

CENNIK DRZWI

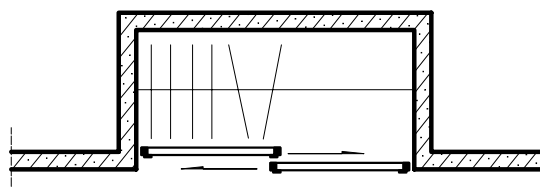





drzwi przesuwne

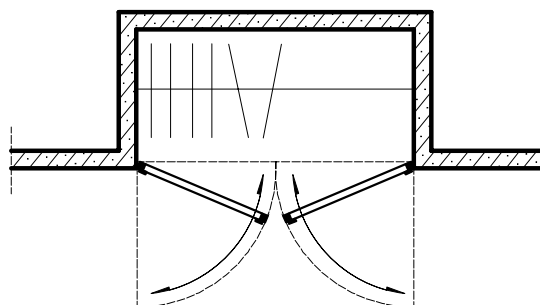

drzwi rozwierane

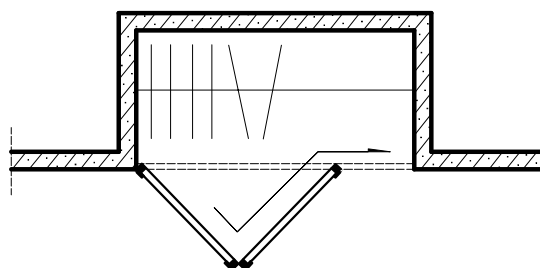

drzwi składane

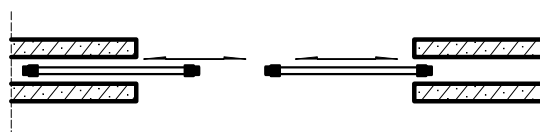

*drzwi przejściowe
bez toru górnego
lub na torze pojedynczym*



PRESTIGE



ELITE



HEROS



DIUNA



LUNA



TERRA



TWINS



IDEA

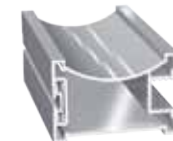

TOWER



PRESTIGE



HEROS



IDEA



PRESTIGE



HEROS



IDEA



ELITE



TWINS

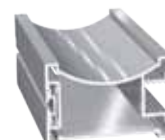

TOWER

anoda matowa



srebro



złoto

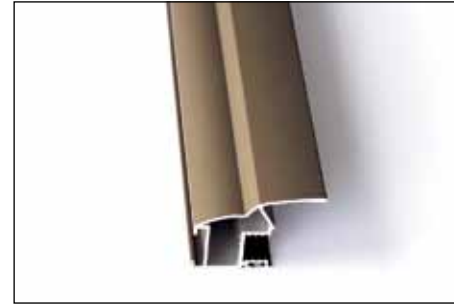

jasny brąz



ciemny brąz

anoda szczotkowana i polerowana

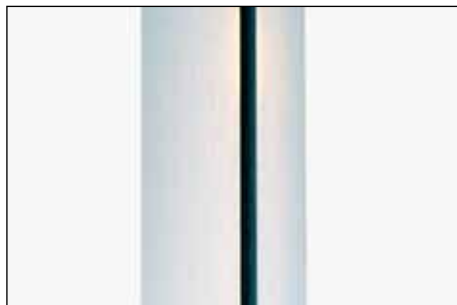

srebro



złoto



jasny brąz

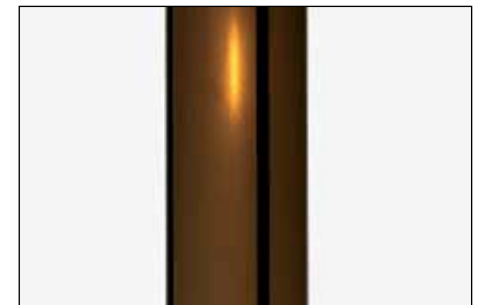

ciemny brąz

* o dostępność kolorystyczną poszczególnych profili proszę pytać lokalnego przedstawiciela

Ceny wypełnień w przypadku drzwi z łącznikami:

- płyta		80 zł/m ²	
- lustro srebro		90 zł/m ²	
- lustro brąz/grafit		100 zł/m ²	
- lacobel / lacomat		130 zł/m ²	{0667, 1014, 1015, 1164, 1236, 1435, 1586, 1603, 1604, 2001, 3004, 4006, 5002, 7035, 8017, 9005, 9006, 9010}
- lacobel		150 zł/m ²	{0128, 0327, 0337, 0627, 1013, 9003, 9007}
- metalac srebro, brąz, grafit		240 zł/m ²	
- szyba zwykła		90 zł/m ²	
- szyba bezpieczna przezroczysta		180 zł/m ²	
- szyba bezpieczna matowa		220 zł/m ²	
- rattan	2700x600	360 zł/szt.	
	2700x750	400 zł/szt.	
	2700x900	440 zł/szt.	
- bambus	2700x900	440 zł/szt.	

Max wysokość drzwi (światła otworu) z rattanu i bambusa - 273 cm.

Max wysokość drzwi (światła otworu) z wypełnieniem szklanym bez łączenia - 260 cm.

Drzwi powyżej 273 cm (max.300 cm) + 10% do ceny drzwi standardowych (konieczność użycia łączników poziomych).

Drzwi rozwierane w cenie drzwi przesuwanych.

Drzwi składane - dopłata 100 zł za jedną parę drzwi.

Drzwi przejściowe - dopłata 80 zł/szt.





Sposób wyliczania drzwi łączonych:

wypełnienie nietypowe + mb. łącznika + m² wypełnienia wg. cen podanych powyżej.

Drzwi wykonane z materiału powierzonego liczymy wg. cen wypełnienia nietypowego.

Podane ceny brutto.



SZEROKOŚĆ SKRZYDŁA						SREBRO MAT						
	PRESTIGE	ELITE	HEROS	TWINS	IDEA	PLYTA	LUSTRO SREBRNE	LUSTRO BRĄZ, GRAFIT	LACOBEL LACOMAT	SZKŁO MATOWE BEZPIECZNE	RATTAN	BAMBUS
0,5	401	471	494	533	631	690	777	402				
0,55	410	482	508	551	658	694	781	406				
0,6	420	493	521	568	685	698	785	410				
0,65	429	505	535	586	713	702	789	414				
0,7	438	516	548	603	740	706	793	419				
0,75	447	527	562	620	767	788	797	423				
0,8	456	538	576	638	794	792	801	427				
0,85	465	549	589	655	821	796	805	431				
0,9	474	561	603	673	849	800	809	436				
0,95	483	572	616	690	876	-	-	440				
1	492	583	630	707	903	-	-	444				
1,05	502	594	643	725	930	-	-	448				
1,1	511	605	657	742	957	-	-	453				
1,15	520	616	670	760	984	-	-	457				
1,2	529	628	684	777	1012	-	-	461				
1,25	538	687	762	887	1199	-	-	465				
1,3	547	692	766	891	1204	-	-	470				
1,35	556	696	771	895	1208	-	-	474				
1,4	565	700	775	899	1212	-	-	478				

Cena skrzydła drzwiowego o wysokości: 2700 mm z wypełnieniem z płyty
2600 mm z wypełnieniem ze szkła
2700 mm z wypełnieniem z rattanu i bambusa

Geny brutto





przy wysokości do 1300 mm, cena: - 30%

Cena brutto gotowego skrzydła wraz z układem jezdnym, stoperem oraz szczotką odbojową.

Dopłata za:

- łączenie wypełnienia łącznikiem h-10 40,00 pln za 1 mb (łączenie pod kątem - 50,00 pln za 1 mb), (łączenie z falą 120,00 pln za 1 mb)
- łączenie wypełnienia łącznikiem h-30 50,00 pln za 1 mb (łączenie pod kątem - 60,00 pln za 1 mb)
- mechanizm dociągający skrzydło drzwi - 122 pln/szt.



SZEROKOŚĆ SKRZYDŁA						KOLOR MAT						
	PRESTIGE	ELITE	HEROS	TWINS	IDEA	PLYTA	LUSTRO SREBRNE	LUSTRO BRĄZ, GRAFIT	LACOBEL LACOMAT	SZKŁO MATOWE BEZPIECZNE	RATTAN	BAMBUS
0,5	415	485	508	547	645	704	791	415				
0,55	424	496	522	565	672	708	795	420				
0,6	434	508	536	582	700	712	799	425				
0,65	443	519	550	600	727	717	804	429				
0,7	453	531	564	618	755	721	808	434				
0,75	462	543	578	636	783	804	813	438				
0,8	472	554	591	654	810	808	817	443				
0,85	481	566	605	672	838	813	821	448				
0,9	491	577	619	689	865	817	826	452				
0,95	500	589	633	707	893	-	-	457				
1	510	600	647	725	920	-	-	462				
1,05	519	612	661	743	948	-	-	466				
1,1	529	624	675	761	976	-	-	471				
1,15	538	635	689	778	1003	-	-	476				
1,2	548	647	703	796	1031	-	-	480				
1,25	557	707	782	906	1219	-	-	485				
1,3	567	712	786	911	1224	-	-	490				
1,35	576	716	791	915	1228	-	-	494				
1,4	586	721	796	920	1233	-	-	499				

Cena skrzydła drzwiowego o wysokości: 2700 mm z wypełnieniem z płyty
2600 mm z wypełnieniem ze szkła
2700 mm z wypełnieniem z rattanu i bambusa

Ceny brutto

przy wysokości do 1300 mm, cena: - 30%

Cena brutto gotowego skrzydła wraz z układem jezdnym, stoperem oraz szczotką odbojową.

Dopłata za:

- łączenie wypełnienia łącznikiem h-10 40,00 pln za 1 mb (łączenie pod kątem - 50,00 pln za 1 mb), (łączenie z falą 120,00 pln za 1 mb)
- łączenie wypełnienia łącznikiem h-30 50,00 pln za 1 mb (łączenie pod kątem - 60,00 pln za 1 mb)
- mechanizm dociągający skrzydło drzwi - 122 pln/szt.



SZEROKOŚĆ SKRZYDŁA	 PRESTIGE SREBRO POLER							
	PLYTA	LUSTRO SREBRNE	LUSTRO BRĄZ, GRAFIT	LACOBEL LACOMAT	SZKŁO MATOWE BEZPIECZNE	RATTAN	BAMBUS	WYPEŁNIENIE NIETYPOWE
0,5	439	508	532	571	668	727	814	439
0,55	449	521	546	589	697	732	819	444
0,6	459	533	561	607	725	737	824	449
0,65	469	545	575	626	753	742	829	455
0,7	479	557	590	644	781	747	834	460
0,75	489	569	604	662	809	830	839	465
0,8	499	581	618	681	837	835	844	470
0,85	509	593	633	699	865	840	849	475
0,9	519	605	647	717	893	845	854	480
0,95	529	617	662	739	921	-	-	485
1	539	629	676	754	949	-	-	491
1,05	549	642	691	772	978	-	-	496
1,1	559	654	705	791	1006	-	-	501
1,15	569	666	719	809	1034	-	-	506
1,2	579	678	734	827	1062	-	-	511
1,25	589	739	813	938	1251	-	-	516
1,3	599	744	818	943	1256	-	-	522
1,35	609	749	824	948	1261	-	-	527
1,4	619	754	829	953	1266	-	-	532

Cena skrzydła drzwiowego o wysokości: 2700 mm z wypełnieniem z płyty
 2600 mm z wypełnieniem ze szkła
 2700 mm z wypełnieniem z rattanu i bambusa



Geny brutto

przy wysokości do 1300 mm, cena: - 30%

Cena brutto gotowego skrzydła wraz z układem jezdnym, stoperem oraz szczotką odbojową.

Dopłata za:

- łączenie wypełnienia łącznikiem h-10 50,00 pln za 1 mb (łączenie pod kątem - 70,00 pln za 1 mb), (łączenie z falą 140,00 pln za 1 mb)
- łączenie wypełnienia łącznikiem h-30 60,00 pln za 1 mb (łączenie pod kątem - 80,00 pln za 1 mb)
- mechanizm dociągający skrzydło drzwi - 122 pln/szt.

SZEROKOŚĆ SKRZYDŁA	 DIUNA		 LUNA		SREBRO SZCZOTKA			
	PŁYTA	LUSTRO SREBRNE	LUSTRO BRĄZ, GRAFIT	LACOBEL LACOMAT	SZKŁO MATOWE BEZPIECZNE	RATTAN	BAMBUS	WYPEŁNIENIE NIETYPOWE
0,5	439	508	532	571	668	727	814	439
0,55	449	521	546	589	697	732	819	444
0,6	459	533	561	607	725	737	824	449
0,65	469	545	575	626	753	742	829	455
0,7	479	557	590	644	781	747	834	460
0,75	489	569	604	662	809	830	839	465
0,8	499	581	618	681	837	835	844	470
0,85	509	593	633	699	865	840	849	475
0,9	519	605	647	717	893	845	854	480
0,95	529	617	662	739	921	-	-	485
1	539	629	676	754	949	-	-	491
1,05	549	642	691	772	978	-	-	496
1,1	559	654	705	791	1006	-	-	501
1,15	569	666	719	809	1034	-	-	506
1,2	579	678	734	827	1062	-	-	511
1,25	589	739	813	938	1251	-	-	516
1,3	599	744	818	943	1256	-	-	522
1,35	609	749	824	948	1261	-	-	527
1,4	619	754	829	953	1266	-	-	532

Cena skrzydła drzwiowego o wysokości: 2700 mm z wypełnieniem z płyty
 2600 mm z wypełnieniem ze szkła
 2700 mm z wypełnieniem z rattanu i bambusa

Ceny brutto

przy wysokości do 1300 mm, cena: - 30%

Cena brutto gotowego skrzydła wraz z układem jezdnym, stoperem oraz szczotką odbojową.

Dopłata za:

- łączenie wypełnienia łącznikiem h-10 50,00 pln za 1 mb (łączenie pod kątem - 70,00 pln za 1 mb), (łączenie z falą 140,00 pln za 1 mb)
- łączenie wypełnienia łącznikiem h-30 60,00 pln za 1 mb (łączenie pod kątem - 80,00 pln za 1 mb)
- mechanizm dociągający skrzydło drzwi - 122 pln/szt.

SZEROKOŚĆ SKRZYDŁA	 PRESTIGE							KOLOR POLER
	PLYTA	LUSTRO SREBRNE	LUSTRO BRĄZ, GRAFIT	LACOBEL LACOMAT	SZKŁO MATOWE BEZPIECZNE	RATTAN	BAMBUS	WYPEŁNIENIE NIETYPOWE
0,5	452	522	545	584	682	741	828	453
0,55	463	534	560	603	710	746	833	458
0,6	473	547	575	622	739	751	839	464
0,65	483	559	590	640	767	757	844	469
0,7	494	572	605	659	796	762	849	475
0,75	504	584	619	678	824	846	854	480
0,8	515	597	634	697	853	851	860	486
0,85	525	609	649	715	881	856	865	491
0,9	536	622	664	734	910	862	870	497
0,95	546	634	679	753	938	-	-	503
1	556	647	694	771	967	-	-	508
1,05	567	659	708	790	995	-	-	514
1,1	577	672	723	809	1024	-	-	519
1,15	588	684	738	828	1052	-	-	525
1,2	598	697	753	846	1081	-	-	530
1,25	609	758	833	957	1270	-	-	536
1,3	619	764	838	963	1276	-	-	541
1,35	629	769	844	968	1281	-	-	547
1,4	640	775	849	974	1287	-	-	553

Cena skrzydła drzwiowego o wysokości: 2700 mm z wypełnieniem z płyty
 2600 mm z wypełnieniem ze szkła
 2700 mm z wypełnieniem z rattanu i bambusa



przy wysokości do 1300 mm, cena: - 30%

Cena brutto gotowego skrzydła wraz z układem jezdnym, stoperem oraz szczotką odbojową.

Dopłata za:

- łączenie wypełnienia łącznikiem h-10 50,00 pln za 1 mb (łączenie pod kątem - 70,00 pln za 1 mb), (łączenie z falą 140,00 pln za 1 mb)
- łączenie wypełnienia łącznikiem h-30 60,00 pln za 1 mb (łączenie pod kątem - 80,00 pln za 1 mb)
- mechanizm dociągający skrzydło drzwi - 122 pln/szt.

Geny brutto

SZEROKOŚĆ SKRZYDŁA	 DIUNA		 LUNA		KOLOR SZCZOTKA			
	PLYTA	LUSTRO SREBRNE	LUSTRO BRĄZ, GRAFIT	LACOBEL LACOMAT	SZKŁO MATOWE BEZPIECZNE	RATTAN	BAMBUS	WYPEŁNIENIE NIETYPOWE
0,5	452	522	545	584	682	741	828	453
0,55	463	534	560	603	710	746	833	458
0,6	473	547	575	622	739	751	839	464
0,65	483	559	590	640	767	757	844	469
0,7	494	572	605	659	796	762	849	475
0,75	504	584	619	678	824	846	854	480
0,8	515	597	634	697	853	851	860	486
0,85	525	609	649	715	881	856	865	491
0,9	536	622	664	734	910	862	870	497
0,95	546	634	679	753	938	-	-	503
1	556	647	694	771	967	-	-	508
1,05	567	659	708	790	995	-	-	514
1,1	577	672	723	809	1024	-	-	519
1,15	588	684	738	828	1052	-	-	525
1,2	598	697	753	846	1081	-	-	530
1,25	609	758	833	957	1270	-	-	536
1,3	619	764	838	963	1276	-	-	541
1,35	629	769	844	968	1281	-	-	547
1,4	640	775	849	974	1287	-	-	553

Cena skrzydła drzwiowego o wysokości: 2700 mm z wypełnieniem z płyty
 2600 mm z wypełnieniem ze szkła
 2700 mm z wypełnieniem z rattanu i bambusa

Geny brutto

przy wysokości do 1300 mm, cena: - 30%

Cena brutto gotowego skrzydła wraz z układem jezdny, stoperem oraz szczotką odbojową.

Dopłata za:

- łączenie wypełnienia łącznikiem h-10 50,00 pln za 1 mb (łączenie pod kątem - 70,00 pln za 1 mb), (łączenie z falą 140,00 pln za 1 mb)
- łączenie wypełnienia łącznikiem h-30 60,00 pln za 1 mb (łączenie pod kątem - 80,00 pln za 1 mb)
- mechanizm dociągający skrzydło drzwi - 122 pln/szt.

SZEROKOŚĆ SKRZYDŁA	 ELITE SREBRO POLER							
	PLYTA	LUSTRO SREBRNE	LUSTRO BRĄZ, GRAFIT	LACOBEL LACOMAT	SZKŁO MATOWE BEZPIECZNE	RATTAN	BAMBUS	WYPEŁNIENIE NIETYPOWE
0,5	474	544	567	606	704	763	850	475
0,55	484	556	582	625	732	768	855	480
0,6	494	568	596	643	760	773	860	485
0,65	504	580	611	661	788	778	865	490
0,7	514	592	625	680	816	782	870	495
0,75	524	605	640	698	845	866	875	500
0,8	534	617	654	716	873	871	879	506
0,85	544	629	668	734	901	876	884	511
0,9	554	641	683	753	929	881	889	516
0,95	564	653	697	771	957	-	-	521
1	575	665	712	789	985	-	-	526
1,05	585	677	726	808	1013	-	-	531
1,1	595	689	741	826	1041	-	-	537
1,15	605	701	755	844	1069	-	-	542
1,2	615	713	769	863	1097	-	-	547
1,25	625	774	849	973	1286	-	-	552
1,3	635	779	854	978	1291	-	-	557
1,35	645	784	859	984	1296	-	-	562
1,4	655	790	864	989	1302	-	-	568

Cena skrzydła drzwiowego o wysokości: 2700 mm z wypełnieniem z płyty
 2600 mm z wypełnieniem ze szkła
 2700 mm z wypełnieniem z rattanu i bambusa

przy wysokości do 1300 mm, cena: - 30%

Cena brutto gotowego skrzydła wraz z układem jezdnym, stoperem oraz szczotką odbojową.

Dopłata za:

- łączenie wypełnienia łącznikiem h -10 50,00 pln za 1 mb (łączenie pod kątem - 70,00 pln za 1 mb)
- łączenie wypełnienia łącznikiem h -30 60,00 pln za 1 mb (łączenie pod kątem - 80,00 pln za 1 mb)
- mechanizm dociągający skrzydło drzwi - 122 pln/szt.

Geny brutto

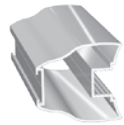
SZEROKOŚĆ SKRZYDŁA	 SREBRO SZCZOTKA							
	PLYTA	LUSTRO SREBRNE	LUSTRO BRĄZ, GRAFIT	LACOBEL LACOMAT	SZKŁO MATOWE BEZPIECZNE	RATTAN	BAMBUS	WYPEŁNIENIE NIETYPOWE
0,5	474	544	567	606	704	763	850	475
0,55	484	556	582	625	732	768	855	480
0,6	494	568	596	643	760	773	860	485
0,65	504	580	611	661	788	778	865	490
0,7	514	592	625	680	816	782	870	495
0,75	524	605	640	698	845	866	875	500
0,8	534	617	654	716	873	871	879	506
0,85	544	629	668	734	901	876	884	511
0,9	554	641	683	753	929	881	889	516
0,95	564	653	697	771	957	-	-	521
1	575	665	712	789	985	-	-	526
1,05	585	677	726	808	1013	-	-	531
1,1	595	689	741	826	1041	-	-	537
1,15	605	701	755	844	1069	-	-	542
1,2	615	713	769	863	1097	-	-	547
1,25	625	774	849	973	1286	-	-	552
1,3	635	779	854	978	1291	-	-	557
1,35	645	784	859	984	1296	-	-	562
1,4	655	790	864	989	1302	-	-	568

Cena skrzydła drzwiowego o wysokości: 2700 mm z wypełnieniem z płyty
2600 mm z wypełnieniem ze szkła
2700 mm z wypełnieniem z rattanu i bambusa

Ceny brutto

przy wysokości do 1300 mm, cena: - 30%

Cena brutto gotowego skrzydła wraz z układem jezdnym, stoperem oraz szczotką odbojową.

Dopłata za:

- łączenie wypełnienia łącznikiem h -10 50,00 pln za 1 mb (łączenie pod kątem - 70,00 pln za 1 mb)
- łączenie wypełnienia łącznikiem h -30 60,00 pln za 1 mb (łączenie pod kątem - 80,00 pln za 1 mb)
- mechanizm dociągający skrzydło drzwi - 122 pln/szt.

SZEROKOŚĆ SKRZYDŁA	 ELITE							KOLOR POLER
	PLYTA	LUSTRO SREBRNE	LUSTRO BRĄZ, GRAFIT	LACOBEL LACOMAT	SZKŁO MATOWE BEZPIECZNE	RATTAN	BAMBUS	WYPEŁNIENIE NIETYPOWE
0,5	487	557	580	619	717	776	863	487
0,55	497	569	595	638	745	781	868	493
0,6	508	582	610	656	774	786	873	499
0,65	518	594	625	675	802	792	879	504
0,7	529	607	639	694	831	797	884	510
0,75	539	619	654	713	859	881	889	515
0,8	550	632	669	731	888	886	895	521
0,85	560	644	684	750	916	891	900	526
0,9	570	657	699	769	945	896	905	532
0,95	581	669	714	787	973	-	-	537
1	591	682	728	806	1002	-	-	543
1,05	602	694	743	825	1030	-	-	549
1,1	612	707	758	844	1059	-	-	554
1,15	622	719	773	862	1087	-	-	560
1,2	633	732	788	881	1116	-	-	565
1,25	643	793	867	992	1305	-	-	571
1,3	654	798	873	997	1310	-	-	576
1,35	664	804	879	1003	1316	-	-	582
1,4	675	809	884	1009	1321	-	-	587

Cena skrzydła drzwiowego o wysokości: 2700 mm z wypełnieniem z płyty
 2600 mm z wypełnieniem ze szkła
 2700 mm z wypełnieniem z rattanu i bambusa

przy wysokości do 1300 mm, cena: - 30%

Cena brutto gotowego skrzydła wraz z układem jezdnym, stoperem oraz szczotką odbojową.

Dopłata za:

- łączenie wypełnienia łącznikiem h-10 50,00 pln za 1 mb (łączenie pod kątem - 70,00 pln za 1 mb)
- łączenie wypełnienia łącznikiem h-30 60,00 pln za 1 mb (łączenie pod kątem - 80,00 pln za 1 mb)
- mechanizm dociągający skrzydło drzwi - 122 pln/szt.

Geny brutto

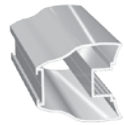
SZEROKOŚĆ SKRZYDŁA	 SZAMPAN SZCZOTKA							
	PLYTA	LUSTRO SREBRNE	LUSTRO BRĄZ, GRAFIT	LACOBEL LACOMAT	SZKŁO MATOWE BEZPIECZNE	RATTAN	BAMBUS	WYPEŁNIENIE NIETYPOWE
0,5	487	557	580	619	717	776	863	487
0,55	497	569	595	638	745	781	868	493
0,6	508	582	610	656	774	786	873	499
0,65	518	594	625	675	802	792	879	504
0,7	529	607	639	694	831	797	884	510
0,75	539	619	654	713	859	881	889	515
0,8	550	632	669	731	888	886	895	521
0,85	560	644	684	750	916	891	900	526
0,9	570	657	699	769	945	896	905	532
0,95	581	669	714	787	973	-	-	537
1	591	682	728	806	1002	-	-	543
1,05	602	694	743	825	1030	-	-	549
1,1	612	707	758	844	1059	-	-	554
1,15	622	719	773	862	1087	-	-	560
1,2	633	732	788	881	1116	-	-	565
1,25	643	793	867	992	1305	-	-	571
1,3	654	798	873	997	1310	-	-	576
1,35	664	804	879	1003	1316	-	-	582
1,4	675	809	884	1009	1321	-	-	587

Cena skrzydła drzwiowego o wysokości: 2700 mm z wypełnieniem z płyty
2600 mm z wypełnieniem ze szkła
2700 mm z wypełnieniem z rattanu i bambusa

Geny brutto

przy wysokości do 1300 mm, cena: - 30%

Cena brutto gotowego skrzydła wraz z układem jezdny, stoperem oraz szczotką odbojową.

Dopłata za:

- łączenie wypełnienia łącznikiem h -10 50,00 pln za 1 mb (łączenie pod kątem - 70,00 pln za 1 mb)
- łączenie wypełnienia łącznikiem h -30 60,00 pln za 1 mb (łączenie pod kątem - 80,00 pln za 1 mb)
- mechanizm dociągający skrzydło drzwi - 122 pln/szt.

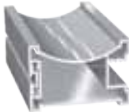
SZEROKOŚĆ SKRZYDŁA	 TOWER SREBRO MAT							
	PLYTA	LUSTRO SREBRNE	LUSTRO BRĄZ, GRAFIT	LACOBEL LACOMAT	SZKŁO MATOWE BEZPIECZNE	RATTAN	BAMBUS	WYPEŁNIENIE NIETYPOWE
0,5	444	479	502	541	639	672	759	409
0,55	453	490	516	558	666	676	763	414
0,6	462	501	529	576	693	680	767	418
0,65	471	512	543	593	720	683	771	422
0,7	480	524	556	611	748	687	775	426
0,75	489	535	570	628	775	770	779	431
0,8	499	546	583	645	802	774	783	435
0,85	508	557	597	663	829	778	787	439
0,9	517	568	610	680	856	782	791	443
0,95	526	579	624	698	883	-	-	448
1	535	591	637	715	911	-	-	452
1,05	544	602	651	733	938	-	-	456
1,1	553	613	664	750	965	-	-	460
1,15	562	624	678	767	992	-	-	465
1,2	571	635	691	785	1019	-	-	469
1,25	581	695	770	894	1207	-	-	473
1,3	590	699	774	899	1211	-	-	477
1,35	599	704	778	903	1216	-	-	482
1,4	608	708	783	907	1220	-	-	486

Cena skrzydła drzwiowego o wysokości: 2700 mm z wypełnieniem z płyty
 2600 mm z wypełnieniem ze szkła
 2700 mm z wypełnieniem z rattanu i bambusa

przy wysokości do 1300 mm, cena: - 30%

Cena brutto gotowego skrzydła wraz z układem jezdnym, stoperem oraz szczotką odbojową.

Dopłata za:

- łączenie wypełnienia łącznikiem h -10 40,00 pln za 1 mb (łączenie pod kątem - 50,00 pln za 1 mb)
- łączenie wypełnienia łącznikiem h -30 50,00 pln za 1 mb (łączenie pod kątem - 60,00 pln za 1 mb)
- mechanizm dociągający skrzydło drzwi - 122 pln/szt.

Geny brutto

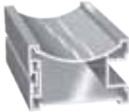

SZEROKOŚĆ SKRZYDŁA	 TOWER							KOLOR MAT
	PLYTA	LUSTRO SREBRNE	LUSTRO BRĄZ, GRAFIT	LACOBEL LACOMAT	SZKŁO MATOWE BEZPIECZNE	RATTAN	BAMBUS	WYPEŁNIENIE NIETYPOWE
0,5	458	528	551	590	688	747	834	459
0,55	468	539	565	608	715	751	838	463
0,6	477	551	579	626	743	756	843	468
0,65	487	563	593	644	771	760	847	472
0,7	496	574	607	661	798	764	851	477
0,75	506	586	621	679	826	847	856	482
0,8	515	597	635	697	853	851	860	486
0,85	525	609	649	715	881	856	865	491
0,9	534	621	663	733	909	860	869	496
0,95	544	632	676	750	936	-	-	500
1	553	644	690	768	964	-	-	505
1,05	563	655	704	786	991	-	-	510
1,1	572	667	718	804	1019	-	-	514
1,15	582	678	732	822	1046	-	-	519
1,2	591	690	746	839	1074	-	-	523
1,25	601	750	825	949	1262	-	-	528
1,3	610	755	830	954	1267	-	-	533
1,35	620	759	834	959	1271	-	-	537
1,	629	764	839	963	1276	-	-	542

Cena skrzydła drzwiowego o wysokości: 2700 mm z wypełnieniem z płyty
 2600 mm z wypełnieniem ze szkła
 2700 mm z wypełnieniem z rattanu i bambusa

przy wysokości do 1300 mm, cena: - 30%

Cena brutto gotowego skrzydła wraz z układem jezdnym, stoperem oraz szczotką odbojową.

Dopłata za:

- łączenie wypełnienia łącznikiem h -10 40,00 pln za 1 mb (łączenie pod kątem - 50,00 pln za 1 mb)
- łączenie wypełnienia łącznikiem h -30 50,00 pln za 1 mb (łączenie pod kątem - 60,00 pln za 1 mb)
- mechanizm dociągający skrzydło drzwi - 122 pln/szt.

Geny brutto





3430



3431



3443

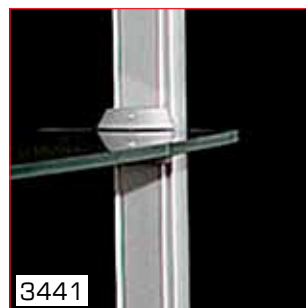

3441



3446

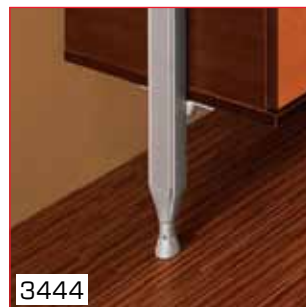

3444

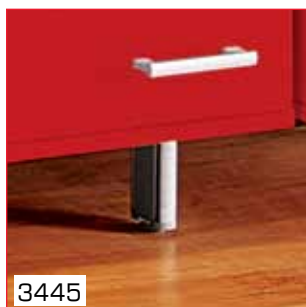

3445

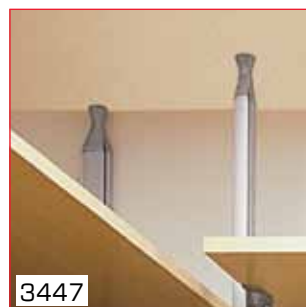

3447



3440



3448

NUMER KATALOGOWY	PRODUKT	SREBRO <i>pln</i>	CZARNY <i>pln</i>
3430	pion 2750 mm	222,60	282,60
3431	pion 2100 +300 mm	211,30	268,40
3443	mocowanie półki (2 szt.)	46,50	51,20
3441*	mocowanie górne szkła (2 szt.)	33,20	37,30
3446	mocowanie drażka (2 szt.)	34,80	39,10
3444	stopka stożek	40,10	42,60
3445	stopka płaska	15,70	16,40
3447	stopka górna	42,40	44,10
3440	mocowanie do ściany	19,10	21,10
3448	drażek owalny 1 mb	18,50	20,10

Ceny brutto

* do zamocowania półki szklanej lub szafki z szufladami wymagany jest komplet mocowań 3441 + 3443

ASTIN STYL

U.S. STOLMAR

Marcin Borzymowski

Zakład Produkcyjny

Al. Jerozolimskie 270

05-816 Michałowice

www.stolmar-astin.pl

e-mail: stolmar@astin.pl

tel. +48 22 374 18 42

fax +48 22 425 65 59

czynne: pn - pt, 8:00 - 16:00

Ekspozycja firmowa

Al. Jerozolimskie 270

tel. +48 22 374 18 41

czynne: pn - pt, 10:00 - 18:00,

sob, 10:00 - 16:00